

## صفحه 5

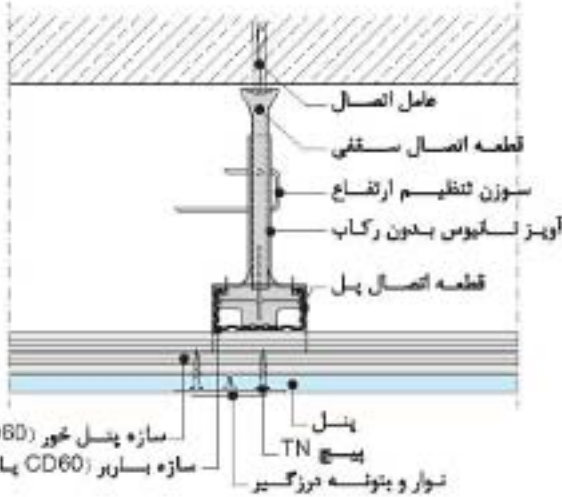

اتصال و درزگیری لبه طولی

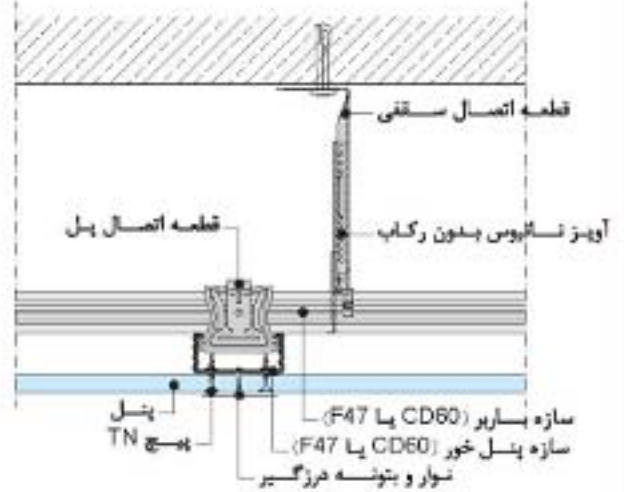

اتصال و درزگیری لبه برش خورده

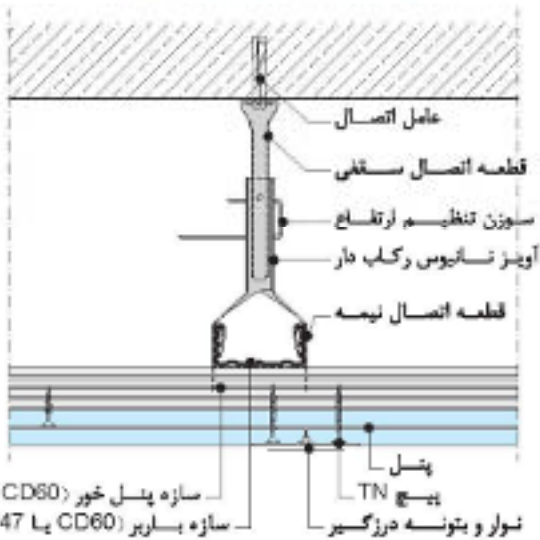
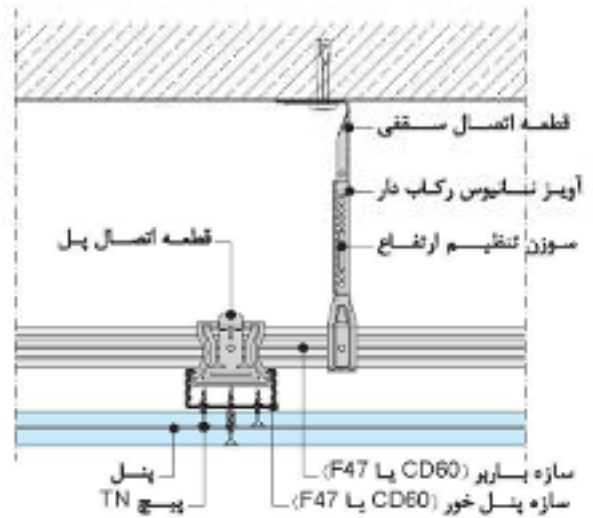
اتصال و درزگیری لبه طولی  
(ساختار دو لایه)اتصال لبه برش خورده  
(ساختار دو لایه)

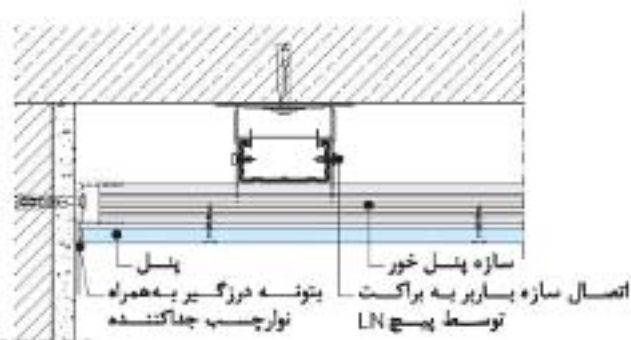

اتصال به دیوار بتایی

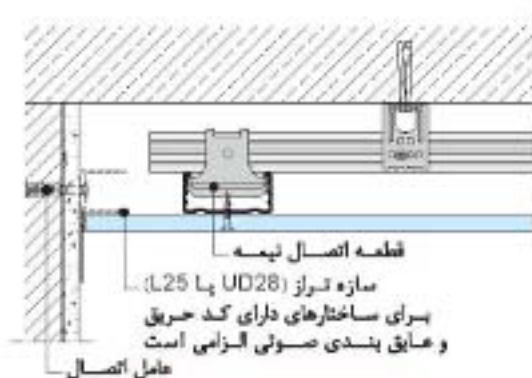

اتصال به دیوار بتایی

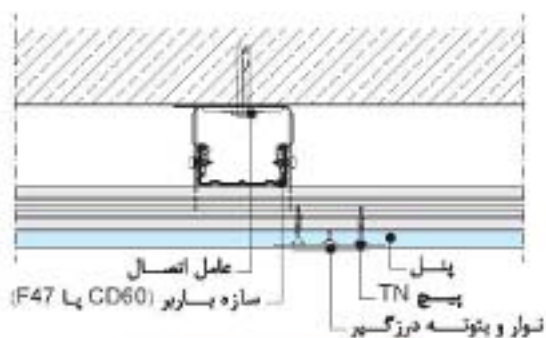

اتصال و درزگیری لبه طولی

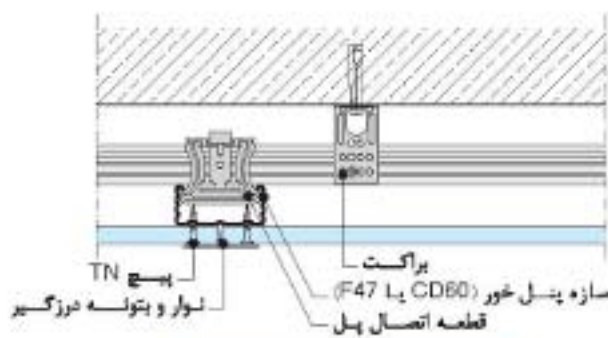

اتصال و درزگیری لبه پش خورده

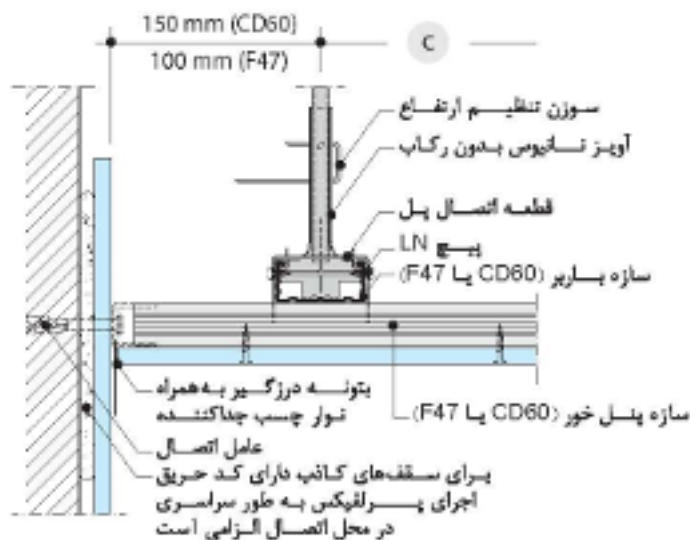

اتصال به دیوار پوششی W611

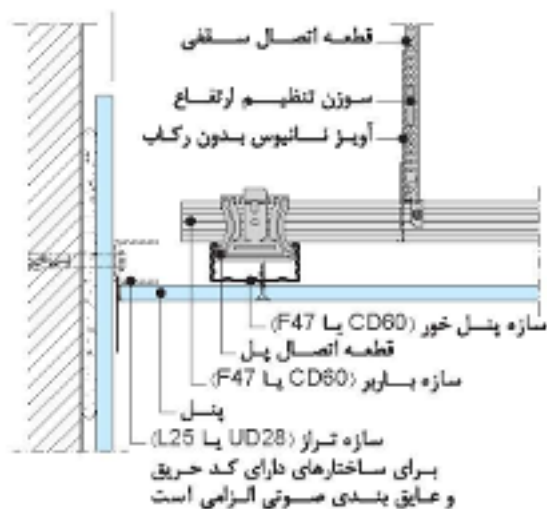

اتصال به دیوار پوششی W611